



Turn to the experts

REMOTE CONTROLLER

OWNER'S MANUAL

Thank you very much for purchasing our air conditioner. Please read this owner's manual carefully before using your air conditioner. Make sure to save this manual for future reference.

INHOUD

Specificaties van de afstandsbediening	1
Functieknoppen.....	2
Omgaan met de afstandsbediening.....	4
LCD-schermaanwijzingen van de afstandsbediening	5
Basisfuncties gebruiken.....	6
Geavanceerde functies gebruiken	13

Specificaties van de afstandsbediening

Model	RG66B3(2H)/BGEFJRG66B4(2H)/BGEF
Nominale spanning	3.0 V (Droge batterijen R03/LR03Ÿ2)
Ontvangstbereik van het signaal	8 m
Omgeving	-5 °C tot 60 °C

OPMERKING:

- Het ontwerp van de knoppen is gebaseerd op het standaard model en kan enigszins verschillen van de het model dat u hebt aangeschaft. De werkelijk vorm is doorslaggevend.
- Alle beschreven functies worden door de airconditioner uitgevoerd. Als de airconditioner deze functie niet heeft, gebeurt er niets wanneer de bijbehorende functieknop op de afstandsbediening wordt ingedrukt.
- Wanneer een bepaalde functieomschrijving in de afbeelding van de afstandsbediening en in de gebruikershandleiding van elkaar verschillen, dan is die in de gebruikershandleiding doorslaggevend.

Functieknoppen

Zorg ervoor dat u vertrouwd raakt met de afstandsbediening voordat u uw nieuwe airconditioner gebruikt. Het volgende is een korte introductie van de afstandsbediening zelf. Raadpleeg de hoofdstukken **Basis/Geavanceerde functies gebruiken** over het gebruik van uw airconditioner. **OPMERKING** Selecteer niet de modus HEAT [verwarmen] als de airconditioner die u hebt aangeschaft alleen voor koelen is. De modus HEAT wordt niet ondersteund door airconditioners die alleen voor koelen zijn.

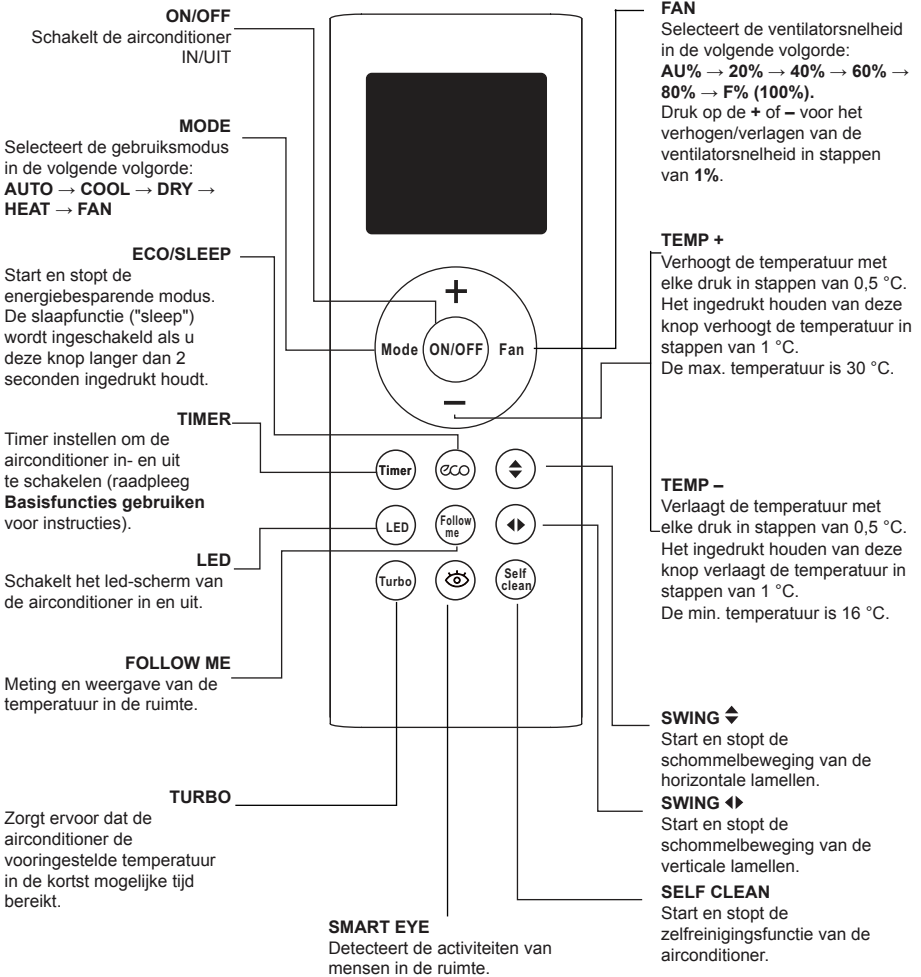

Model: RG66B3(2H)/BGEF

Funcatieknoppen

Zorg ervoor dat u vertrouwd raakt met de afstandsbediening voordat u uw nieuwe airconditioner gebruikt. Het volgende is een korte introductie van de afstandsbediening zelf. Raadpleeg de hoofdstukken **Basis/Geavanceerde functies gebruiken** over het gebruik van uw airconditioner. **OPMERKING** Selecteer niet de modus HEAT [verwarmen] als de airconditioner die u hebt aangeschaft alleen voor koelen is. De modus HEAT wordt niet ondersteund door airconditioners die alleen voor koelen zijn.

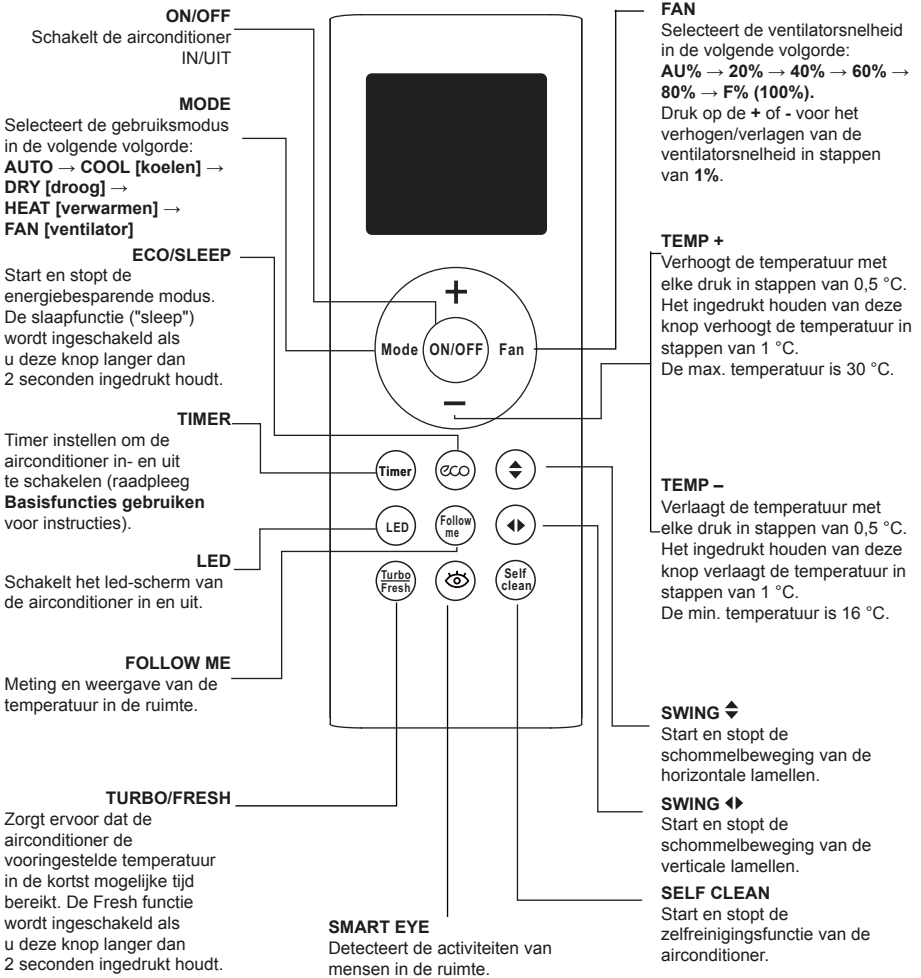

Model: RG66B4(2H)/BGEF

OMGAAN MET DE AFSTANDSBEDIENING

WAT DOET DEZE FUNCTIE? Raadpleeg de hoofdstukken **Basisfuncties gebruiken** en **Geavanceerde functies gebruiken** voor een gedetailleerde uitleg over het gebruik van uw airconditioner.

BELANGRIJKE OPMERKING

- De knoppen op uw afstandsbediening kunnen qua ontwerp enigszins afwijken van het afgebeelde voorbeeld.
- Als de airconditioner een bepaalde functie niet heeft, gebeurt er niets wanneer de bijbehorende functieknop op de afstandsbediening wordt ingedrukt.

PLAATSEN EN VERVANGEN VAN BATTERIJEN

Uw airconditioner wordt geleverd met twee AAA-batterijen. Plaats eerst de batterijen in de afstandsbediening:

1. Verwijder het achterklepje van de afstandsbediening.
2. Plaats de batterijen dusdanig dat de (+) en (-) symbolen op de batterijen overeenkomen met die in het batterijvak.
3. Plaats het achterklepje terug op de afstandsbediening.

BEVESTIGEN VAN DE AFSTANDSBEDIENINGSHOUDER

De afstandsbediening kan staan of tegen een muur worden gemonteerd met behulp van een afstandsbedieningshouder. Deze houder is optioneel en moet apart worden aangeschaft.

1. Zorg voordat u de houder monteert, dat de airconditioner de signalen goed ontvangt met de afstandsbediening in de houder.
2. Monteer de houder met twee schroeven.
3. Plaats de afstandsbediening in de houder.



OVER DE BATTERIJEN

Voor optimale productprestaties:

- Combineer geen oude en nieuwe batterijen of batterijen van een andere type.
- Haal de batterijen uit de afstandsbediening als u van plan bent de airconditioner voor langer dan 2 maanden niet te gebruiken.



AFVOER VAN BATTERIJEN

Gooi batterijen niet weg met normaal huishoudelijk afval. Raadpleeg de lokale wetten voor de correcte afvoer van batterijen.

GEBRUIKSTIPS VOOR DE AFSTANDSBEDIENING

- De afstandsbediening moet binnen 8 meter van de airconditioner worden gebruikt.
- De airconditioner geeft een pieptoon wanneer een signaal van de afstandsbediening wordt ontvangen.
- Gordijnen, andere materialen en direct zonlicht kunnen de infraroodontvanger storen.
- Haal de batterijen uit de afstandsbediening als u van plan bent deze langer dan twee maanden niet te gebruiken.
- Zorg ervoor dat er geen vloeistof in de afstandsbediening komt.
- Verplaats elektrische apparaten die reageren op de afstandsbediening. U kunt hiervoor ook uw lokale dealer raadplegen.

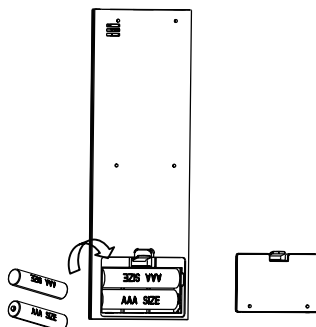

Verwijder het achterklepje om de batterijen te plaatsen.

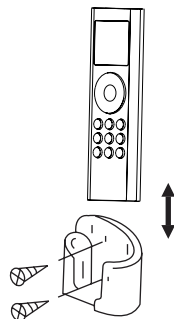

Plaats de afstandsbediening in de houder.

LCD-schermaanwijzingen van de afstandsbediening

Informatie wordt weergegeven wanneer de afstandsbediening wordt ingeschakeld.

AAN/UIT

Verschijnt/verdwijnt wanneer de airconditioner wordt in- of uitgeschakeld.

Signaaloverdracht

Licht op wanneer de afstandsbediening een signaal naar de airconditioner verzendt.

MODUS

Weergave van de actieve modus, waaronder:



TIMER ON

(ON)
Weergegeven wanneer TIMER ON [aan] actief is.

TIMER OFF

(OFF)
Weergegeven wanneer TIMER OFF [uit] actief is.

- Automatische schommelbeweging horizontale lamellen
- Automatische schommelbeweging verticale lamellen
- Luchtstroom volgt de mensen
- Luchtstroom van de mensen af
- Turbo functie
- Lock [vergrendeling] functie
- ECO Weergegeven bij actieve ECO.

Batterijstatus

Waarschuwing voor bijna lege batterij.

Temperatuur / Timer / Ventilatorsnelheid

Weergave van de ingestelde temperatuur (standaard), ventilatorsnelheid of de timerinstelling (wanneer TIMER ON/OFF is ingesteld).

- Temperatuurbereik: 16 tot 30 °C
- Instelbereik timer: 0-24 uur
- Instelbereik ventilatorsnelheid: AU -F%

Het scherm is leeg in de modus FAN.

Ventilatorsnelheid

Weergave van de ventilatorsnelheid:

- 1% tot 10%
- 11% tot 20%
- 21% tot 30%

- F% (100%)
- AUTO

De ventilatorsnelheid kan niet worden aangepast in de modi AUTO en DRY.

- Silence functie
- Fresh functie
- Follow Me functie
- Niet beschikbaar voor deze airconditioner

- Niet beschikbaar voor deze airconditioner
- Niet beschikbaar voor deze airconditioner
- Slaapmodus actief

Opmerking:

Alle aanwijzingen in de afbeelding zijn ter verduidelijking. Tijdens het gebruik worden echter alleen de aanwijzingen weergegeven die van toepassing zijn.

Basisfuncties gebruiken

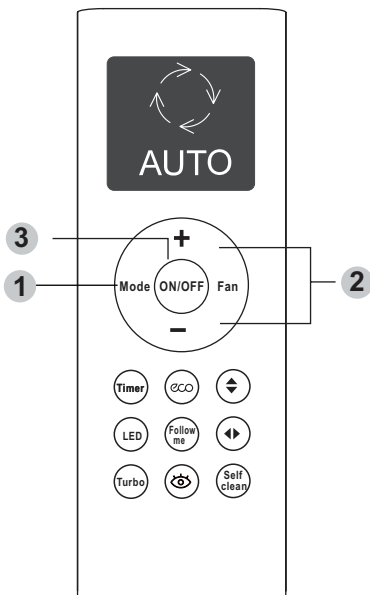

COOL functie

1. Druk op **MODE** voor de modus **COOL**.
2. Stel de gewenste temperatuur in met **Temp +** of **Temp -**.
3. Druk op **FAN** om de ventilatorsnelheid te selecteren (bereik van Au%-F%) samen met **Temp +** of **Temp -**.
4. Druk op ON/OFF om de airconditioner te starten.

TEMPERATUURINSTELLING

Het gebruikstemperatuurbereik van de airconditioner is van 16 tot 30 °C. U kunt de ingestelde temperatuur verhogen of verlagen in stappen van 0,5 °C.

AUTO functie

In de modus **AUTO** selecteert de airconditioner automatisch de juiste modus (COOL, FAN, HEAT of DRY) op basis van de ingestelde temperatuur.

1. Druk op **MODE** om de modus AUTO te selecteren.
2. Stel uw gewenste temperatuur in met **Temp +** of **Temp -**.
3. Druk op ON/OFF om de airconditioner te starten.

OPMERKING: De ventilatorsnelheid kan niet worden ingesteld in de modus AUTO.

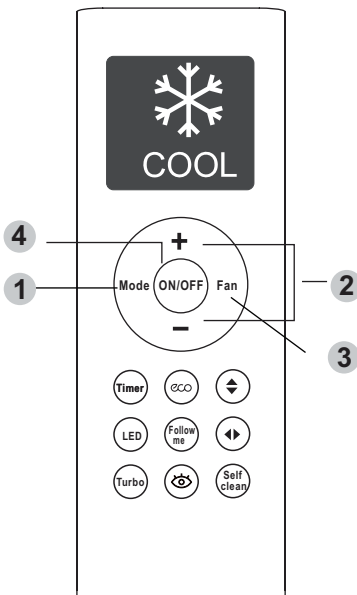

Basisfuncties gebruiken

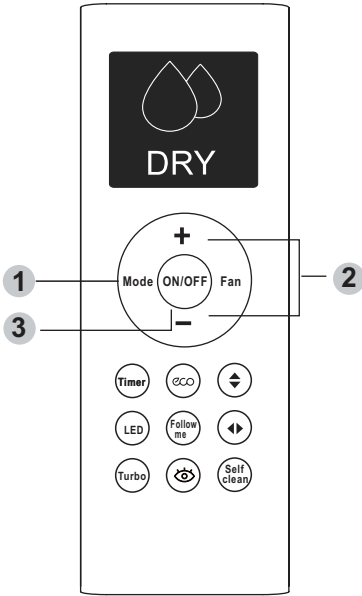

DRY functie (ontvochtiging)

1. Druk op **MODE** voor de modus **DRY**.
2. Stel de gewenste temperatuur in met **Temp +** of **Temp -**.
3. Druk op **ON/OFF** om de airconditioner te starten.

OPMERKING: De ventilatorsnelheid kan niet worden ingesteld in de modus DRY.

FAN functie

1. Druk op **MODE** voor de modus **FAN**.
2. Druk op **FAN** om de ventilatorsnelheid te selecteren (bereik van Au%-F%), samen met de **Temp +** of **Temp -**.
3. Druk op **ON/OFF** om de airconditioner te starten.

OPMERKING: De temperatuur kan niet worden ingesteld in de modus FAN. Hierdoor wordt de temperatuur niet weergegeven op het lcd-scherm van uw afstandsbediening.

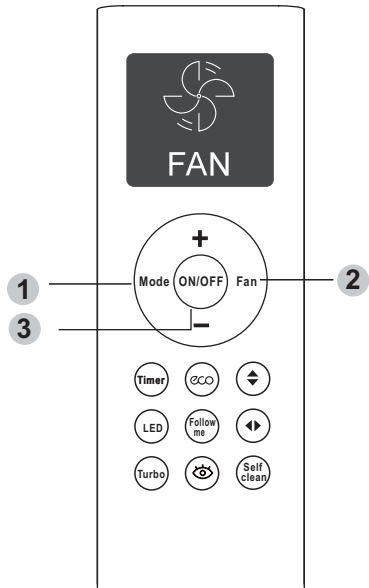

Basisfuncties gebruiken

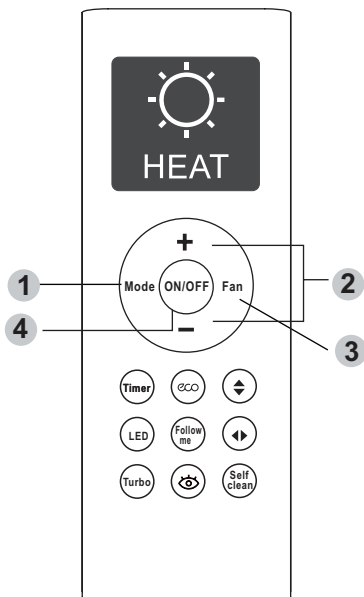



HEAT functie

1. Druk op **MODE** voor de modus **HEAT**.
2. Stel de gewenste temperatuur in met **Temp +** of **Temp -**.
3. Druk op **FAN** om de ventilatorsnelheid te selecteren (bereik van Au%-F%), samen met de **Temp +** of **Temp -**.
4. Druk op **ON/OFF** om de airconditioner te starten.

OPMERKING: wanneer de buitentemperatuur daalt, kan dit mogelijk van invloed zijn op de HEAT functie van uw airconditioner. In dergelijke gevallen raden we u aan deze airconditioner te gebruiken met andere verwarmingsapparatuur.

Instellen van de luchtstroomhoek

Wanneer de airconditioner aan staat, drukt u op de schommelknop  om de lamellen te activeren. De hoek van de lamellen wordt met elke druk met 6° aangepast. Druk op de O-knop tot de gewenste richting is bereikt. Als u deze knop langer dan 2 seconden ingedrukt houdt, schommelen de lamellen voortdurend op en neer.

Wanneer de airconditioner aan staat, drukt u op de schommelknop  om de lamellen te activeren. De hoek van de lamellen wordt met elke druk met 6° aangepast. Druk op de O-knop tot de gewenste richting is bereikt. Als u deze knop langer dan 2 seconden ingedrukt houdt, schommelen de lamellen voortdurend heen en weer.

De TIMER functie instellen

Uw airconditioner heeft twee timerfuncties:

- **TIMER ON** - Instellen van de tijdsduur voor het automatisch inschakelen van de airconditioner.
- **TIMER OFF** - Instellen van de tijdsduur voor het automatisch uitschakelen van de airconditioner.

TIMER ON functie

Met de **TIMER ON** functie kunt u een periode instellen voor het automatisch inschakelen van de airconditioner; bijvoorbeeld, wanneer u thuis komt van uw werk.

1. Druk op **Timer**. Op het scherm begin "ON" te knipperen. Standaard verschijnt de laatst ingestelde periode en een "h" (voor uren) op het scherm.

Opmerking: dit nummer geeft de hoeveelheid tijd na de huidige tijd aan voor het inschakelen van de airconditioner. Als u bijvoorbeeld **TIMER ON** op 2,5 uur instelt, verschijnt "2.5" op het scherm en schakelt de airconditioner na 2,5 uur in.

2. Druk herhaaldelijk Temp **+** of Temp **-** om de hoeveelheid tijd in te stellen voor het inschakelen van de airconditioner.
3. De **TIMER ON** functie wordt na 3 seconden geactiveerd. Op het scherm van uw afstandsbediening wordt de temperatuur opnieuw weergegeven. "ON" blijft op het scherm staan om aan te geven dat de functie is geactiveerd.

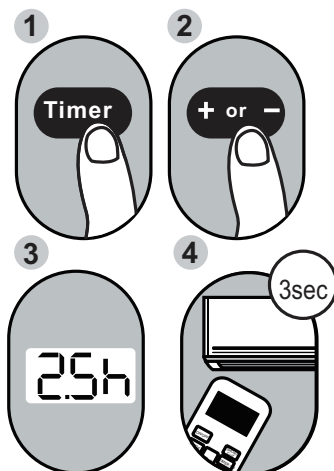

Voorbeeld: De airconditioner instellen om na 2,5 uur automatisch in te schakelen.

TIMER OFF functie

Met de **TIMER OFF** functie kunt u een periode instellen voor het automatisch uitschakelen van de airconditioner; bijvoorbeeld, wanneer u wakker wordt.

1. Druk op **Timer**. Op het scherm begin "OFF" te knipperen. Standaard verschijnt de laatst ingestelde periode en een "h" (voor uren) op het scherm.

Opmerking: dit nummer geeft de hoeveelheid tijd na de huidige tijd aan voor het uitschakelen van de airconditioner. Als u bijvoorbeeld **TIMER OFF** op 5 uur instelt, verschijnt "5.0h" op het scherm en schakelt de airconditioner na 5 uur uit.

2. Druk herhaaldelijk op **Temp +** of **Temp -** om de hoeveelheid tijd in te stellen voor het uitschakelen van de airconditioner.
3. De **TIMER OFF** functie wordt na 3 seconden geactiveerd. Op het scherm van uw afstandsbediening wordt de temperatuur opnieuw weergegeven. "OFF" blijft op het scherm staan om aan te geven dat de functie is geactiveerd.

OPMERKING: bij het instellen van de **TIMER ON/OFF** functie wordt de tijd met 30 minuten verhoogd met elke druk op de knop (tot 10 uur). Vanaf 10 tot 24 uur gebeurt dit in stappen van 1 uur. De timer zal na 24 uur worden teruggezet op nul. Beide functies kunnen worden uitgeschakeld door de timer op "0.0h" in te stellen.

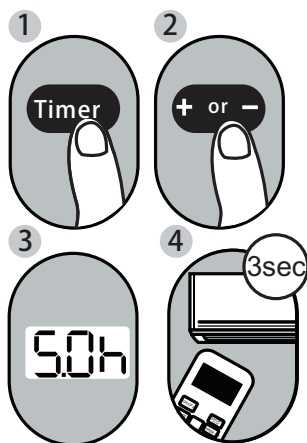

Voorbeeld: de airconditioner instellen om na 5 uur automatisch uit te schakelen.

TIMER ON en OFF gelijktijdig instellen

Denk eraan dat de tijden die u instelt voor beide functies het aantal uren na de huidige tijd betreffen. Laten we als voorbeeld nemen dat het nu 13:00 is en u wilt dat de airconditioner automatisch inschakelt om 19:00. U wilt verder dat de airconditioner 2 uur later uitschakelt om 21:00.

Doe het volgende:

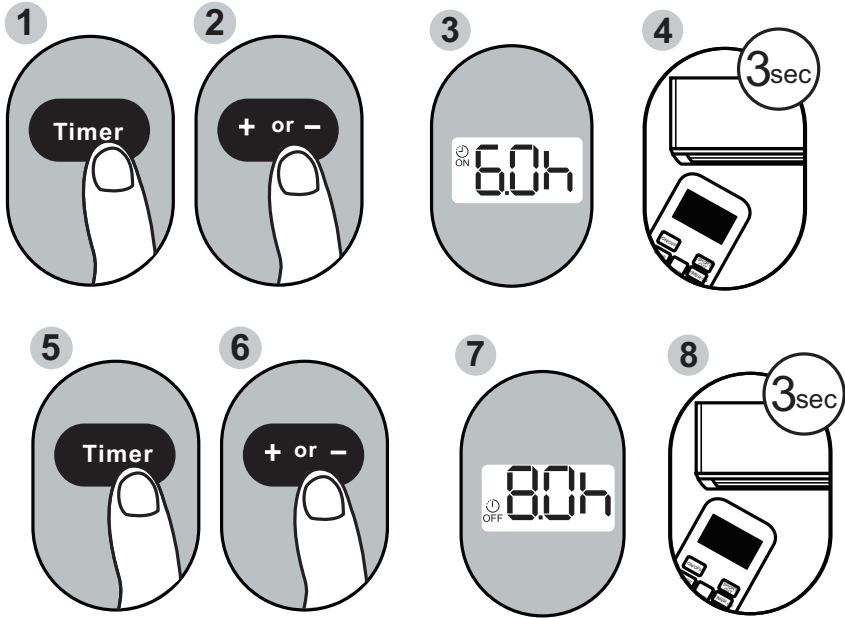

Voorbeeld: de airconditioner instellen om na 6 uur in te schakelen en na 2 uur uit te schakelen (zie de onderstaande afbeeldingen).

Het scherm van uw afstandsbediening



Timer ingesteld om in te schakelen (ON)
6 uur na de huidige tijd



Timer ingesteld om uit te schakelen (OFF)
8 uur na de huidige tijd

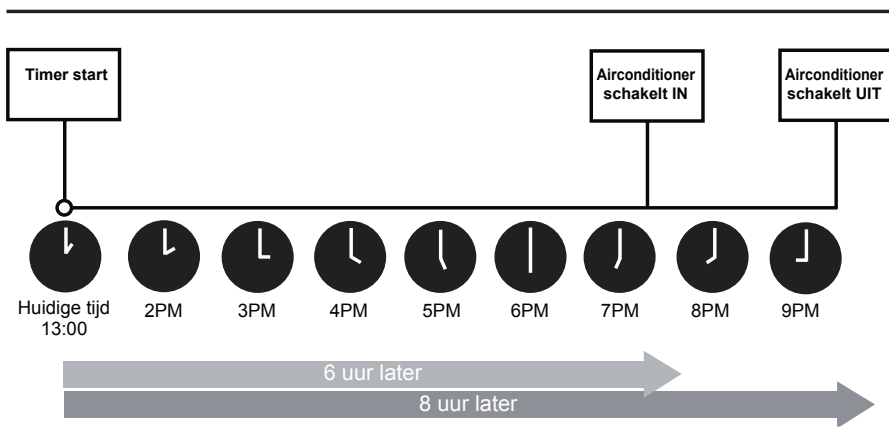

Geavanceerde functies gebruiken

ECO functie

OPMERKING: Deze functie is alleen beschikbaar in de modus COOL.

- Gebruikt voor de energiebesparende modus.
- Druk in de koelmodus op deze knop en de afstandsbediening past de temperatuur automatisch aan tot 24 °C en de ventilatorsnelheid op AUTO om energie te besparen (alleen wanneer de ingestelde temperatuur lager is dan 24 °C). Als ECO wordt ingedrukt en de ingestelde temperatuur is hoger dan 24 °C, wordt de ventilatorsnelheid op AUTO gezet en blijft de ingestelde temperatuur ongewijzigd.

OPMERKING:

- De ECO-werking wordt gestopt wanneer 1) ECO opnieuw wordt ingedrukt, 2) de modus wordt gewijzigd, of 3) de temperatuur wordt ingesteld op minder dan 24 °C.
- Tijdens ECO-werking moet de ingestelde temperatuur 24 °C of hoger zijn, of anders kan dit leiden tot onvoldoende koeling. Druk nogmaals op ECO wanneer u zich oncomfortabel voelt.

Slaapfunctie (SLEEP)

De slaapfunctie wordt gebruikt om het energieverbruik te verlagen terwijl u slaapt en u zodoende niet dezelfde temperatuurinstellingen nodig hebt om zich comfortabel te voelen. Deze functie kan alleen worden geactiveerd met de afstandsbediening. Raadpleeg voor meer informatie het hoofdstuk "Slaapfunctie" in de gebruikershandleiding.

OPMERKING: De slaapfunctie is niet beschikbaar in de modi FAN en DRY. De slaapfunctie wordt gestopt door op ON/OFF, MODE, FAN, TURBO, SELF CLEAN of ECO te drukken.

FOLLOW ME functie

De FOLLOW ME functie geeft de afstandsbediening de mogelijkheid om de temperatuur ter plaatse te meten en deze informatie elke 3 minuten door te geven aan de airconditioner. Het meten van de temperatuur in de modus AUTO, COOL of HEAT door de afstandsbediening (in plaats van de airconditioner zelf) biedt de airconditioner de mogelijkheid om de temperatuur om u heen te optimaliseren voor een maximaal comfort.

Silence functie

Houd FAN voor 2 seconden ingedrukt om de modus **Silent** (of stille modus) te activeren/deactiveren. De lage frequentie van de compressor kan leiden tot onvoldoende koel- en verwarmingscapaciteit (alleen van toepassing op airconditioners met alleen de stille modus)

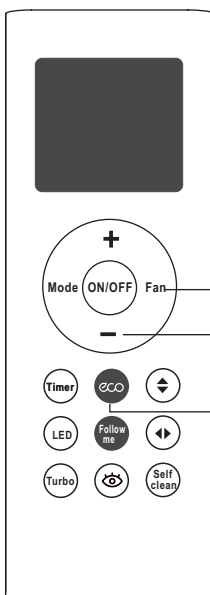

Houd FAN voor 2 seconden ingedrukt om de stille modus te activeren/deactiveren.

Druk tweemaal achterelkaar op deze knop om de 8 °C verwarmingsfunctie te activeren.

Houd ECO voor 2 seconden ingedrukt om te Slaapfunctie te activeren/deactiveren.

8 °C verwarmingsfunctie

Wanneer de airconditioner in de modus HEAT staat met een ingestelde temperatuur van 16 °C, drukt u 2x achterelkaar op Temp — om de 8 °C verwarmingsfunctie te activeren. De airconditioner houdt vervolgens een ingestelde temperatuur aan van 8 °C en op het scherm van de airconditioner verschijnt "FP". Deze knop activeert op sommige airconditioners een 12 °C verwarmingsfunctie. Raadpleeg hiervoor de gebruikershandleiding van de airconditioner.

Geavanceerde functies gebruiken

TURBO functie (TURBO/FRESH)

De TURBO functie laat de airconditioner harder werken om de vooringestelde temperatuur in de kortst mogelijke tijd te bereiken.

- Wanneer u de **TURBO** functie in de modus COOL selecteert, blaast de airconditioner koude lucht in de sterkst mogelijke stand om het koelproces zo snel mogelijk op gang te brengen.
- Wanneer u de **TURBO** functie in de modus HEAT selecteert, voor apparaten met elektrische verwarmingselementen, wordt de elektrische verw warmer geactiveerd om het verwarmingsproces zo snel mogelijk op gang te brengen.
- Houd Turbo/Fresh voor 2 seconden ingedrukt om de Fresh functie te activeren. De ionisator/ plasma-stofverzamelaar (modelafhankelijk) wordt geactiveerd om te helpen bij het verwijderen van pollen en vuil uit de lucht (alleen voor model RG66B4(2H)/BGEF).

SELF CLEAN functie

Bacteriën in de lucht kunnen groeien in het vocht dat condenseert rond de warmtewisselaar in de airconditioner. Bij regelmatig gebruik verdampt het meeste van dit vocht. Wanneer de zelfreinigingsfunctie ("self clean function") wordt geactiveerd, reinigt de airconditioner zichzelf automatisch. Na het schoonmaken schakelt de airconditioner automatisch uit. U kunt de zelfreinigingsfunctie zo vaak gebruiken als u wilt.

Opmerking: U kunt deze functie alleen activeren in de modi COOL en DRY.

SMART EYE functie

Druk op de  om de functie te activeren waarmee de luchtstroom de mensen volgt; de automatische schommelfunctie wordt geactiveerd. Druk opnieuw op deze knop om de voornoemde functie te deactiveren, waarna de luchtstroom in de tegenovergestelde richting van de mensen wordt gericht. De automatische schommelfunctie is nu uitgeschakeld.

Druk voor de derde keer op de knop om de functie die de luchtstroom in de tegenovergestelde richting van de mensen richt te stoppen.

Opmerking: De SMART EYE functie wordt gestopt wanneer u op ON/OFF, MODE of een van de schommelknoppen drukt, of wanneer de modus 8 °C verwarming of zelfreiniging actief is.

OPMERKING: Houd Temp + en - gelijktijdig voor 3 seconden ingedrukt om te kiezen tussen een temperatuurweergave in Celsius (°C) of Fahrenheit (°F).

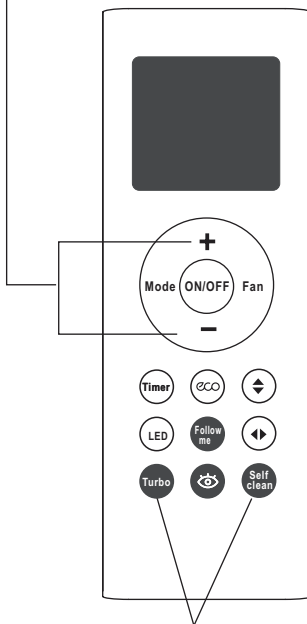

Houd ze voor een seconde ingedrukt om de vergrendelingsfunctie te activeren.

Vergrendelingsfunctie ("LOCK")

Druk gelijktijdig voor een seconde op Turbo en Self clean om het toetsenbord te vergrendelen/ontgrendelen.



Turn to the experts

Carrier is committed for continuous improvement of Carrier products according to national and international standards to ensure the highest quality and reliability standards, and to meet market regulations and requirements. All specifications subject to change without prior notice according to Carrier policy of continuous development

BEIJER REF AB

Stortorget 8

Malmö

Sweden

16117000A30598